

**Zeitstufe CU23**  
SWISS MADE BY COMAT

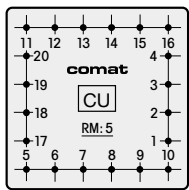

Kein Pin an 16

32x32x15mm hoch

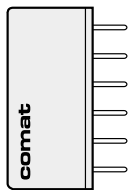

**Universal-Zeitbaustein**  
für Print-Montage

- Grosser Zeitbereich 6ms...8 (16) h
- digitaler CMOS-Zeitkreis mit RC-Oszillator und nachgeschaltetem Frequenzteiler
- 5 programmierbare Funktionen
- (+)-Ansteuerung (PNP)
- separater Zeitstop-Eingang (bei allen Funktionen anwendbar)

- Ausgänge für direkten Relaisanschluss durch integrierte Schutzdioden
- 1 Ausgang (+)-schaltend (PNP) 120mA
- 1 Ausgang (-)-schaltend (NPN) 150mA (gleichzeitig verwendbar)
- grosser Spannungsbereich DC 10...28V
- kleine Abmessungen 32x32x15mm hoch
- hermetisch dicht vergossen

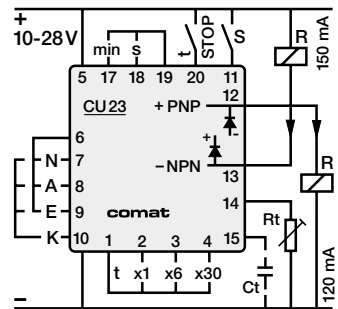
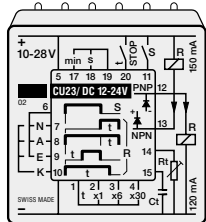

Auf Anschlüsse gesehen

**Zeitbereiche**

Beispiele für externe Beschaltung

Teilbereich	x1	x6	x30
1	2	3	4

Vorwiderstand Rv  
Erweiterungskondensator Ct  
Einstellwiderstand Rt

**CU23**

sec		min	
18	19	17	19
0,01-3s	0,05-30s	0,05-30m	1-300min
0,01-0,1s	0,05-1s	0,05-1min	1-10min
0,06-0,6s	0,3-6s	0,3-6min	6-60min
0,3-3s	1,5-30s	1,5-30min	30-300min

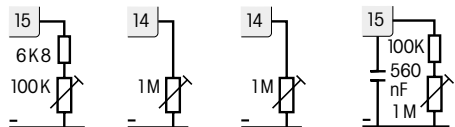

**Funktionen**

Programmierung

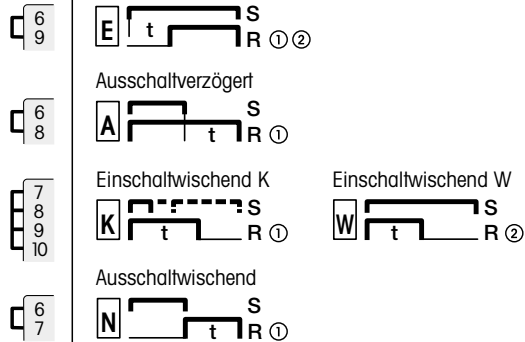

Zeitstop (tSTOP) = Der Zeitablauf wird unterbrochen

Ansteuerung (O)

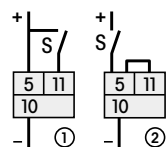

**Speisung**

Betriebsspannung DC 10...28V  
Stromaufnahme (ohne Last) ≤ 15 mA

**Ansteuerung (S)**

Mindest-Ansteuerdauer 1,5 ms  
Rückstellzeit ≤ 5 ms  
Belastung von S / tSTOP ≤ 3 / 1,5 mA // 24V  
Parallelastenergie an S (11) max. 100V / 10 ms / 1Hz

**Zeiteinstellung**

Zeitwiderstand Rt an 14/15 0/3k3...1(2) MΩ, ≥ 0,1W  
Erweiterungskondensator Ct 0...1 μF, ≥ 25V (Folientyp)

**Zeitgenauigkeit**

Wiederholgenauigkeit ≤ 0,5% / ≤ 2 ms  
Spannungsstabilität ≤ 0,05% / V, (≤ 1%)  
Temperaturstabilität ≤ 0,1% / K, (≤ 1,5%)  
Einfluss der Leitung Rt + 1,5% / nF

**Ausgangskreis (R)**

Ausgang 1 (12) PNP-Transistor 120 mA  
Ausgang 2 (13) NPN-Transistor 150 mA  
Reststrom ≤ 50 μA

**Umgebungsbedingungen**

Umgebungstemperaturbereich -25° C...+60° C  
Lagertemperaturbereich -40° C...+85° C  
Klimaklasse DIN 40 040 HUE  
Vibrations- / Stossfestigkeit IEC 571 / >>20 g

**Allgemeines**

Gehäusewerkstoff Noryl SE1 (UL 94V-1)  
Schutzart / Gewicht IP 64 / 20 gr.

**Zubehör:**

Einbaupotentiometer (Rt) Typ SP-01/100K  
Typ SP-01/1M  
Andere Werte auf Anfrage

Bestellbeispiel:

1 Zeitstufe CU23/DC 12-24V

## CU23

Abb. ca. 3/4

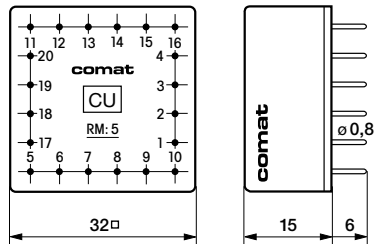

Einbaupotentiometer **SP-01/100K**  
(Schutzart IP65)  
**SP-01/1M**  
Andere Werte  
auf Anfrage

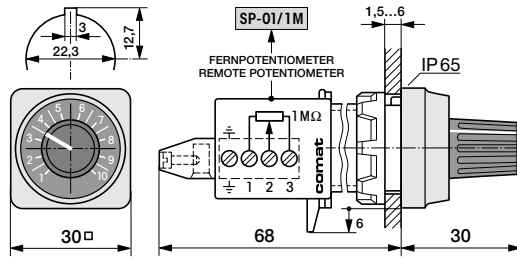

Bestellbeispiel:  
1 Einbaupotentiometer SP-01/100K



Kühn Controls S.L.  
Vertriebsbüro Deutschland  
Gräfenhäuser Str. 14  
D-75305 Neuenbürg  
Tel.: +49- (0)7082-940000  
Fax: +49- (0)7082-940001  
eMail: sales@kuehn-controls.de  
www.multicomat.net